



## *K-Lite FE | K-Lite F*

elektrisch faltbar | manuell faltbar

# BENUTZERHANDBUCH



Modell-Nr.: EQ10EA (UK) & EQ10EB (UK)



# INHALTSVERZEICHNIS

I. EINFÜHRUNG .....	1
VERWENDUNGSZWECK.....	2
SICHERE BEDIENUNG UND BEACHTUNG.....	3
II. TECHNISCHE DATEN .....	15
III. IHR ELEKTROMOBIL KENNENLERNEN .....	17
1. BEDIENFELD.....	18
2. EINSTELLUNG DER LENKSTANGENHÖHE.....	23
3. EINSTELLUNG DER ARMLEHNEN:.....	23
4. RÜCKENLEHNE UMKLAPPEN .....	24
5. SITZANORDNUNG.....	25
6. LAGERUNG DES AKKUPACKS .....	25
7. EIN- UND AUSBAU DER SITZTASCHE .....	26
IV. KLAPPANWEISUNGEN .....	27
4.1 ELEKTRISCHE VERSION_K-Lite FE .....	27
4.2 MANUELLE VERSION K-Lite F .....	30
V. SCHIEBEN UND TRANSPORTIEREN DES ELEKTROMOBILS .....	33
DAS ELEKTROMOBIL SCHIEBEN .....	33
UM DAS ELEKTROMOBIL ZU SCHIEBEN.....	33
VI. KONTROLLE VOR DER FAHRT .....	34
VII. BATTERIE UND BATTERIEAUFLADUNG.....	36
BATTERIEAUFLADUNG.....	37
VIII. Lithium-Batterie .....	40
BEDIENUNG.....	40
FEHLERBEHEBUNG .....	40
IX. FEHLERBEHEBUNG.....	43
ÜBERLASTSCHUTZ .....	43

FEHLERCODE .....	43
X. GARANTIEINFORMATIONEN .....	44
WICHTIG!.....	44
HAFTUNGSBESCHRÄNKUNG .....	44

# I. EINFÜHRUNG

Bitte lesen und befolgen Sie alle Anweisungen in diesem Handbuch, bevor Sie Ihr Elektromobil zum ersten Mal in Betrieb nehmen. Wenn Sie in diesem Handbuch Informationen finden, die Sie nicht verstehen, oder wenn Sie zusätzliche Hilfe bei der Montage oder Bedienung benötigen, wenden Sie sich bitte an Ihren autorisierten Händler vor Ort.

Der sichere Gebrauch Ihres Produkts hängt davon ab, ob Sie die **WARNUNGEN**, Hinweise und Betriebsanweisungen in diesem Handbuch strikt befolgen. Das Unternehmen ist nicht verantwortlich für Verletzungen oder Schäden, die durch die Nichteinhaltung der **WARNUNGEN**, Hinweise und der Betriebsanweisungen entstehen. Die folgenden Symbole werden in diesem Handbuch zur Kennzeichnung von **WARNUNGEN** und wichtigen Informationen verwendet.

Jedes von ihnen ist für Ihre Sicherheit sehr wichtig. Es wird ausdrücklich empfohlen, dass Sie diese alle vollständig lesen und verstehen.

Dieses Produkt vereint fortschrittliche Technologie mit Modernität. Es eignet sich ideal für eine schnelles Falten und Entfalten und lässt sich auf Reisen sehr bequem im Kofferraum Ihres Fahrzeugs verstauen oder unterbringen. Wir sind sicher, dass die Konstruktionseigenschaften, die ausgezeichnete Leistung und der störungsfreie Betrieb dieses Produkts dafür sorgen werden, dass Ihr Alltagsleben komfortabler wird.

Dieses Elektromobil ist für das Fahren in Innenräumen und auf flachen Wegen in Gebäudenähe geeignet, jedoch nicht auf Gras, Schotterstraßen, Kopfsteinpflaster, starken Steigungen, Autobahnen und nicht bei Regen oder Schnee.



## **WARNUNG!**

Die Nichtbeachtung der **WARNUNGEN** im Handbuch kann zu Personenschäden führen.



## **Achtung!**

Die Nichtbeachtung der Hinweise im Handbuch kann zu Schäden am Elektromobil führen.

## **VERWENDUNGSZWECK**

Dieses Elektromobil ist für Behinderte und ältere Menschen mit guten kognitiven Fähigkeiten und Bewegungsschwierigkeiten geeignet.

Wir behalten uns das Recht vor, dieses Handbuch ohne vorherige Ankündigung zu ändern oder zu aktualisieren.

Das Handbuch wird Ihnen helfen, die Funktionsweise des Elektromobils zu verstehen. Des Weiteren werden auch der Betrieb, die Wartung und die Reparatur beschrieben. Wenn Sie weitere Fragen haben, wenden Sie sich bitte an Ihren Händler oder Vertriebspartner.

## SICHERE BEDIENUNG UND BEACHTUNG



### **WARNUNG!**

Um Ihre Sicherheit zu gewährleisten, lesen und beachten Sie bitte dieses Handbuch. Um die Sicherheit zu gewährleisten, müssen Sie beim Fahren eines Elektromobils besonders wachsam sein.



### **WARNUNG!**

Bitte beachten Sie die folgenden WARNUNGEN, um Schäden oder Verletzungen durch unsachgemäßen Gebrauch Ihres Elektromobils zu vermeiden. Der Nutzer ist dafür verantwortlich, angemessene Sicherheitsmaßnahmen vorzunehmen. Wir haften nicht für Personen- und/oder Produktschäden, die durch unsachgemäßen Gebrauch des Elektromobils entstehen. Befolgen Sie sämtliche örtlich geltenden Verkehrsregeln. Für andere Verkehrsteilnehmer kann es möglicherweise schwierig sein, Sie auf Ihrem Elektromobil sitzend zu sehen. Für Ihre Sicherheit beim Fahren ist die Verwendung von Sicherheitsvorrichtungen wie Reflektoren, reflektierende Kleidung, Lichter und Sicherheitssymbole sehr wichtig.



### **WARNUNG!**

Bitte konsultieren Sie Ihr Gesundheitspflegepersonal routinemäßig, damit keine gesundheitlichen oder physischen Bedingungen vorliegen, die Ihre Fähigkeit zum sicheren Betrieb Ihres Elektromobils einschränken oder beeinträchtigen könnten. Konsultieren Sie Ihren Arzt, wenn Sie verschreibungspflichtige oder rezeptfreie Medikamente einnehmen oder wenn Sie körperliche Einschränkungen haben. Einige Medikamente und körperliche Einschränkungen können Ihre Fähigkeiten zum sicheren Betrieb Ihres Elektromobils beeinträchtigen.



### **WARNUNG!**

Fahren Sie nicht unter Alkoholeinfluss mit Ihrem Elektromobil, da dies Ihre Fähigkeiten, Ihr Elektromobil sicher zu bedienen, beeinträchtigen kann.

Jedes Elektromobil ist anders. Informieren Sie sich vor Fahrtantritt über die korrekte Bedienung.

**WARNUNG!**

Der Kippschutz verringert die Gefahr, nach hinten umzukippen, was zu schweren Verletzungen führen kann.

**WARNUNG!**

Probieren Sie NIEMALS ein neues Fahrmanöver alleine aus.

**WARNUNG!**

Benutzen Sie das Elektromobil nur für seinen Verwendungszweck. Vermeiden Sie jeglichen Gebrauch bei z.B. Krafttraining, Sport und Leichtathletik. Das Ziehen, Bewegen oder Abschleppen von Gegenständen kann zu Sicherheitsrisiken und übermäßiger Belastung des Elektromobils führen.

**WARNUNG!**

Sitzen Sie niemals auf dem Elektromobil, wenn es sich in einem fahrenden Fahrzeug befindet.

**WARNUNG!**

Ihr Elektromobil ist nur für einen Fahrer ausgelegt. Befördern Sie keine Passagiere auf Ihrem Elektromobil!

**WARNUNG!**

Wir empfehlen Ihnen dringend, keine Zigaretten zu rauchen, während Sie auf Ihrem Elektromobil sitzen. Wenn Sie sich dafür entscheiden, müssen Sie sich an die folgenden Sicherheitsrichtlinien halten: Bewahren Sie die Aschenbecher in einem sicheren Abstand zu den Sitzkissen auf. Achten Sie immer darauf, dass die Zigaretten vor der Entsorgung vollständig ausgedrückt werden.



**WARNUNG!**

Setzen Sie sich beim Ein- und Aussteigen so weit hinten wie möglich auf den Sitz des Elektromobils, andernfalls kann es zu einem Sturz und Personenschäden kommen.

**WARNUNG!** Verwenden Sie die Armlehnen nicht zum Tragen von Lasten. Eine derartige Benutzung kann dazu führen, dass das Elektromobil kippt, was zu einem Sturz vom Elektromobil und zu Personenschäden führen kann.

**WARNUNG!** Verlagern Sie niemals Ihr gesamtes Gewicht auf die Fußstütze. Eine derartige Benutzung kann dazu führen, dass das Elektromobil kippt, was zu einem Sturz vom Elektromobil und zu Personenschäden führen kann.

**WARNUNG!**

Benutzen Sie das Elektromobil nicht im "Freilauf"-Modus, ohne dass eine Begleitperson Ihnen hilft, da dies zu Personenschäden führen kann.

**WARNUNG!** Wenn Sie auf dem Elektromobil sitzen, sollten Sie sich nicht selbst umherbewegen, da dies zu Verletzungen führen kann. Wenden Sie sich gegebenenfalls an Ihre Begleitperson.

**WARNUNG!** Das Elektromobil niemals im "Freilauf"-Modus auf einer Steigung abstellen, da dies zum Wegrollen und zu Verletzungen führen kann.

**WARNUNG!**

Die Ergänzung Ihres Elektromobils um Zubehörteile kann bestimmte Spezifikationen wie das Gesamtgewicht, die Größe und/oder den Schwerpunkt Ihres Elektromobils verändern. Bedenken Sie bitte, dass einige dieser Änderungen möglicherweise Gegenstände in Ihrer Umgebung beschädigen können.

**WARNUNG!**

Sie dürfen die Sitzspezifikation nicht ändern. Verwenden Sie keine Polster oder Kissen. Dies könnte eine instabile Sitzposition verursachen, was zu einem Sturz vom Elektromobil führen könnte.

**WARNUNG!**

Bei der Verwendung von Sauerstoffgeräten in der Nähe von Stromkreisen oder brennbaren Materialien sollten Sie vorsichtig sein. Bezüglich der sicherheitstechnischen Handhabung wenden Sie sich bitte an Ihren Sauerstofflieferanten.

**WARNUNG!**

Ändern Sie nicht die Steuerungseinstellungen. Alle 6 bis 12 Monate sollten Inspektionen bei Ihrem Serviceunternehmen durchgeführt werden. Falls Sie feststellen, dass sich einige Funktionen geändert haben, wenden Sie sich bitte an Ihren Serviceanbieter.

**WARNUNG!****EMI-RFI**

Dieses Produkt wurde bei einem Störfestigkeitspegel von 20V/m getestet und hat bestanden. Weitere Informationen finden Sie im Benutzerhandbuch.

**WARNUNG!**

Ein unvollständiger Zusammenklappvorgang beschädigt oder beeinträchtigt Ihr Elektromobil und könnte auch eine Person verletzen.

**WARNUNG!**

Beim Aufstehen darf man sich nicht am Lenker festhalten, abstützen oder anlehnen!

**WARNUNG!**

Es ist möglich, dass das Elektromobil während des Betriebs plötzlich zum Stehen kommt. Nutzen Sie das Elektromobil nicht, wenn es sich unnormal oder fehlerhaft verhält.

**WARNUNG!**

Damit das Elektromobil nicht außer Kontrolle gerät und sich von selbst bewegt, darf es nicht im "Freilauf"-Modus auf einer Rampe abgestellt werden.

**WARNUNG!**

Sollten Sie beabsichtigen, längere Zeit an einer Stelle zu verbleiben, schalten Sie bitte den Strom ab, um ein versehentliches Bewegen des Elektromobils zu verhindern.

**WARNUNG!**

Vermeiden Sie jegliches Zubehör, das die Funktion der Fahrhebelwippe stören könnte, da es sonst dazu führen kann, dass sich das Elektromobil unerwartet und versehentlich bewegt.

**WARNUNG!**

Während der Fahrt sollten Sie sich selbst, Ihre Kleidung und alle anderen Gegenstände von den Reifen fernhalten. Lassen Sie beim Fahren keine Gegenstände hinter dem Elektromobil herschleifen.

Weit geschnittene Kleidung oder andere Gegenstände können sich in den Reifen, Rädern und/oder dem Fahrwerk verfangen.

**WARNUNG!**

Schließen Sie keine anderen Geräte an das Elektroniksystem des Elektromobils an und starten Sie keine anderen Geräte mit der Batterie des Elektromobils.

**WARNUNG!**

Halten Sie die Anschlüsse des Ladegerätsteckers sauber und trocken, fern von feuchten Umgebungen, um Schäden am Elektrosystem und/oder Personenschäden zu vermeiden.

**WARNUNG!**

Die geeignete Lagerungstemperatur des Elektrorollstuhls beträgt 15 Grad ~ 40 Grad. Bei langfristiger Lagerung in Umgebungen mit niedrigen oder hohen Temperaturen wird die Funktionalität des Elektromobils beeinträchtigt.

**WARNUNG!**

Überprüfen Sie stets die elektrischen Komponenten auf Korrosion, Verschleiß oder Beschädigung, alle Leitungen und Anschlüsse auf Bruch und tauschen Sie diese bei Bedarf aus.

**WARNUNG!**

Sichern Sie das Elektromobil und seine Batterie immer, wenn er transportiert wird. Die Batterie sollte aus dem Elektromobil entfernt, verpackt und separat platziert werden. Transportieren Sie das Elektromobil und/oder die Batterien nicht zusammen mit entflammaren Gegenständen.

**WARNUNG!**

Sollte die Batterie defekt sein, dürfen Sie diese nicht selbst ausbauen und reparieren. Bitte wenden Sie sich an das vom Unternehmen autorisierte technische Servicepersonal, um die Batterie zu reparieren oder auszutauschen.

**WARNUNG!**

Das Elektromobil während des Aufladens nicht bedienen.  
Bitte wählen Sie einen Batterietyp und eine Kapazität entsprechend den technischen Daten aus, die im Benutzerhandbuch angegeben sind.

**WARNUNG!**

Zur Gewährleistung der ordnungsgemäßen Funktionsweise verwenden Sie bitte die vom autorisierten Lieferanten bereitgestellte, auswechselbare Batterie.

**WARNUNG!**

Schützen Sie die Batterien immer vor dem Einfrieren; wer in kalten Klimazonen lebt, sollte das Elektromobil entsprechend sachgemäß lagern. Laden Sie niemals eine vereiste Batterie auf. Das Aufladen einer eingefrorenen Batterie kann zu dessen Beschädigung führen.

**WARNUNG!**

Starten Sie das Elektromobil nicht mit niedrigem Batterieladestand; sie könnten dadurch liegenbleiben.

Reduzieren Sie beim Abbiegen/Kurvenfahren Ihre Geschwindigkeit, machen Sie keine scharfen Kurven und halten Sie einen stabilen Schwerpunkt. Um ein Umkippen zu verhindern, sollten Sie Ihr Gewicht nicht in die entgegengesetzte Richtung der Kurve verlagern. **WARNUNG!** Fahren Sie Ihr Elektromobil beim Befahren von Steigungen oder Bordsteinkanten geradeaus mit den Rädern senkrecht zur Steigung und/oder zum Bordstein; beide Vorderräder sollten die Steigung/den Bordstein gleichzeitig berühren. Um das Sturzrisiko zu verringern, fahren Sie nicht schräg; bringen Sie nicht zuerst ein Rad oder eine Seite des Elektromobils auf die Steigung/den Bordstein. Seien Sie immer äußerst **VORSICHTIG**, wenn Sie eine Steigung befahren.

**WARNUNG!**

Das Elektromobil nicht auf potenziell gefährlichen Straßen oder Pisten fahren, einschließlich, aber nicht beschränkt auf Straßen, die mit Schnee, Eis, Gras oder Laub bedeckt sind.

**WARNUNG!**

Beim Herunterfahren einer jeglichen Rampe sollte die Minimalgeschwindigkeit gewählt werden. Sollte die Abwärtsgeschwindigkeit schneller als erwartet sein, lassen Sie bitte die Fahrhebelwippe los, um das Elektromobil anzuhalten und drücken Sie dann vorsichtig den Hebel, um die Abwärtsgeschwindigkeit zu steuern.

**WARNUNG!**

Der maximale Steigungswinkel wurde unter kontrollierten Bedingungen getestet. Das Fahrverhalten beim Aufstieg wird durch Ihr Gewicht, die Geschwindigkeit Ihres Elektromobils und den Winkel, in dem Sie sich der Steigung nähern, beeinflusst.

**WARNUNG!**

Fahren Sie möglichst nur auf ebenen Straßen rückwärts. Beim Rückwärtsfahren bitte gleichmäßig bei niedriger Geschwindigkeit fahren. Bitte halten Sie regelmäßig an, um sicherzugehen, dass sich keine Hindernisse auf der Straße befinden. Um ein Umkippen zu verhindern, seien Sie besonders vorsichtig an Hängen.

**WARNUNG!**

Um eine Überlastung und ein mögliches Umkippen des Elektromobils zu vermeiden, nehmen Sie bitte keine Gegenstände mit, die mehr als 6,8 kg (15lbs) wiegen.

**WARNUNG!**

Wenn Sie auf Ihrem Elektromobil sitzen, vermeiden Sie jede Bewegung, die möglicherweise die Schwerpunktlage Ihres Körpers verlagert. Dabei könnte das Elektromobil umkippen.

**WARNUNG!**

Schon ein kleiner Höhenunterschied (mehr als 2,5 cm) unterhalb einer Rampe kann das Hauptvorderrad blockieren, wodurch das Elektromobil kippen oder plötzlich anhalten kann.

**WARNUNG!**

Greifen Sie nicht über den Sitz und lehnen Sie sich nicht über. Dies kann die Rückenlehne beschädigen und zum Sturz führen.

**WARNUNG!**

Verwenden Sie die Armlehnen nicht zum Tragen von Lasten. Eine derartige Benutzung kann dazu führen, dass das Elektromobil kippt, was zu einem Sturz vom Elektromobil und zu Personenschäden führen kann.

**WARNUNG!**

Verlagern Sie Ihr Gewicht nicht auf eine Seite des Fußbereichs. Eine derartige Benutzung kann dazu führen, dass das Elektromobil kippt, was zu einem Sturz vom Elektromobil und zu Personenschäden führen kann.

**WARNUNG!**

Selbst wenn Ihr Elektromobil sehr hohe Hindernisse überqueren kann, sollten Sie nicht versuchen, Höhen von mehr als 25 mm zu überwinden. Diese Aktion kann dazu führen, dass das Elektromobil instabil wird. Das Überfahren von Hindernissen kann dazu führen, dass das Elektromobil umkippt und schwere körperliche Verletzungen zur Folge hat. Wenn Sie Bedenken bezüglich des sicheren Überwindens eines Hindernisses haben, bitten Sie um Hilfestellung. Bitte berücksichtigen Sie Ihre Fähigkeiten und persönlichen Einschränkungen. Möglicherweise müssen Sie Schwellen entfernen oder abdecken und Rampen an Ausgängen und Eingängen anbringen, um diese zu überwinden.

**WARNUNG!**

Vermeiden Sie den Versuch, Hindernisse an Hängen zu überwinden. Verlassen Sie sich beim Überqueren von Hindernissen nicht nur auf ein Rad.

**WARNUNG!**

Fahren Sie nicht auf unebenem Gelände und/oder weichem Untergrund. Nicht in der Nähe von hohem Gras fahren, das sich mit dem Fahrwerk verheddern kann.

**WARNUNG!**

Vermeiden Sie das Fahren auf locker gefülltem Kies- und/oder Sandboden.

**WARNUNG!**

Benutzen Sie Ihr Elektromobil nicht auf oder in der Nähe von Eisenbahnschienen oder Kreuzungen.

**WARNUNG!**

Fahren Sie mit dem Elektromobil nicht dicht an den Rändern von Bächen, Seen oder am Meer entlang. Überqueren Sie niemals Wasserstraßen mit Ihrem Elektromobil.

**WARNUNG!**

Schützen Sie Ihr Elektromobil vor offenen Flammen.

**WARNUNG!**

Halten Sie Ihr Elektromobil in einem trockenen und sauberen Zustand. Nehmen Sie Ihr Elektromobil niemals mit in eine Dusche, Badewanne, ein Schwimmbad oder eine Sauna. Regen, Schnee, Salz, Nebel/Sprühregen und eisige/rutschige Oberflächen können die Komponenten des Elektromobils beschädigen oder den Rahmen vorzeitig rosten lassen.

**WARNUNG!**

Längere Aussetzung gegenüber übermäßiger Hitze oder Kälte vermeiden; sie kann die Polsterung und nicht gepolsterte Komponenten des Elektromobils schädigen sowie Schäden an Batterie und Batteriekomponenten verursachen.

**WARNUNG!**

Schleppen Sie Ihr Elektromobil nicht ab. Das Abschleppen kann die Höchstgeschwindigkeitsschwelle überschreiten, was zu Schäden an kritischen Komponenten des Elektromobils führen kann.

**WARNUNG!**

Gehen Sie besonders vorsichtig vor, wenn Sie das Elektromobil die Treppe frei hinauf und hinunter tragen. Das Elektromobil muss zusammengeklappt werden und möglicherweise müssen sich mehrere Personen mit körperlicher Kraft daran beteiligen.

**WARNUNG!**

Befahren Sie mit dem Elektromobil keine Treppen oder Rolltreppen.

**WARNUNG!**

Sitzen Sie niemals auf dem Elektromobil, wenn es sich in einem fahrenden Fahrzeug befindet.

**WARNUNG!**

Für ein sicheres Umsteigen: Schalten Sie immer den Strom ab, bevor Sie auf Ihr Elektromobil steigen oder von Ihrem Elektromobil steigen. Andernfalls könnten Sie versehentlich den Fahrhebel berühren und Ihr Elektromobil unbeabsichtigt in Bewegung setzen. Stellen Sie sicher, dass der "Freilauf"-Hebel eingerastet ist; dies verhindert, dass sich das Elektromobil beim Umsteigen bewegt. Sie können mit dem Elektromobil im Aufzug nach oben oder runter fahren. Wenn Sie sich im Aufzug befinden, schalten Sie das Elektromobil aus und setzen Sie sich stabil hin, um sicherzustellen, dass er sich nicht bewegt.

**WARNUNG!**

Stellen Sie das Elektromobil während des Transports nicht auf den Vordersitz eines Fahrzeugs. Er kann sich bewegen und den Fahrer stören.

**WARNUNG!**

Verriegeln Sie das Elektromobil immer, so dass sie nicht rollen oder sich bewegen können.



**WARNUNG!**

Klappen Sie Ihr Elektromobil nicht auf starken Steigungen zusammen!

**WARNUNG!**

Achten Sie beim Auseinander- und Zusammenklappen Ihres Elektromobils auf einen Sicherheitsabstand, um Verletzungen zu vermeiden!

**WARNUNG!**

Sofern das Elektromobil nicht verwendet wird, sollte die Batterie herausgenommen werden.

**WARNUNG!**

Bitte wenden Sie sich an Ihren Serviceanbieter, wenn Teile am Sitzsystem lose sind. Ersetzen Sie verschlissene oder beschädigte Polster sofort.

**WARNUNG!**

Bitte beachten Sie, dass das Waschen der Sitzpolster die Schwerentflammbarkeit des Stoffes verringern kann.

**WARNUNG!**

Hängen Sie keine Gegenstände an den Lenker.

**WARNUNG!**

Entfernen Sie das Ladegerät, wenn die Batterie vollständig geladen ist.

**WARNUNG!**

Stellen Sie nach dem Einstellen der Armlehnen und vor dem Einsatz sicher, dass die Armlehnen fest und sicher befestigt sind, um Gefahren zu vermeiden.



## **WARNUNG!**

Radiowellenquellen wie Radiostationen, Fernsehstationen, Amateurfunksender (HAM), Zweiwegradios und Mobiltelefone können die Steuerung motorisierter Elektromobile beeinträchtigen. Das Befolgen der unten aufgeführten Warnhinweise sollte das Risiko eines unbeabsichtigten Lösens der Magnetbremse oder einer Bewegung des Elektromobils, die zu schweren Verletzungen führen könnte, verringern.

- 1.) Schalten Sie keine tragbaren persönlichen Kommunikationsgeräte wie CB-Funkgeräte und Mobiltelefone ein, wenn das Elektromobil eingeschaltet ist.
- 2.) Achten Sie auf nahegelegene Sender wie Radio- oder Fernsehstationen und versuchen Sie, sich von diesen fernzuhalten.
- 3.) Wenn es zu einer unbeabsichtigten Bewegung oder zum Lösen der Bremse kommt, schalten Sie das Elektromobil aus, sobald dies sicher ist.
- 4.) Seien Sie sich bewusst, dass das Hinzufügen von Zubehör oder Komponenten oder das Modifizieren des Elektromobils diesen anfälliger für Störungen durch Funkwellenquellen machen kann. (Hinweis: Es gibt keine einfache Möglichkeit, die Auswirkungen von Störungen auf die Gesamtunempfindlichkeit des Elektromobils zu bewerten.)
- 5.) Bitte melden Sie alle Vorfälle unbeabsichtigter Bewegung oder Bremsenlösung an den Hersteller des Elektromobils unter der Angabe, ob sich in der Nähe eine Funkwellenquelle befand.

## II. TECHNISCHE DATEN

Modellbezeichnung	K-Lite FE / K-Lite F EQ10EA(UK) / EQ10EB (UK)
maximale Belastbarkeit	120 kg
Gesamthöhe (höchste - niedrigste)	935 mm - 800 mm
Gesamtlänge	990 mm
Gesamtbreite	58 mm
Antriebssystem	Hinterräder mit Direktantrieb (mit Ausgleichsgetriebe)
Lithium-Batterie	24V 10Ah
Batterieladegerät	extern
	Eingangsspannung: 100-240VAC
	Ausgangsspannung: 24VDC
	Ausgangsstrom: 2A
Vorderrad	Vollgummi 8" / 200 mm
Hinterrad	Vollgummi 8" / 200 mm
maximale Reichweite	15 km
Gewicht des Elektromobils (ohne Batterie & Sitz) / Elektromobils komplett	22,2 kg / 29,6 kg
maximale Vorwärtsgeschwindigkeit	6 km/h
maximale Rückwärtsgeschwindigkeit	4,5 km/h
Wendekreis (Radius)	1300 mm
Sitzbreite / -tiefe / -höhe	420 mm x 400 mm x 410 mm
Faltmethode	Elektrisch (FE) / Manuell (F)

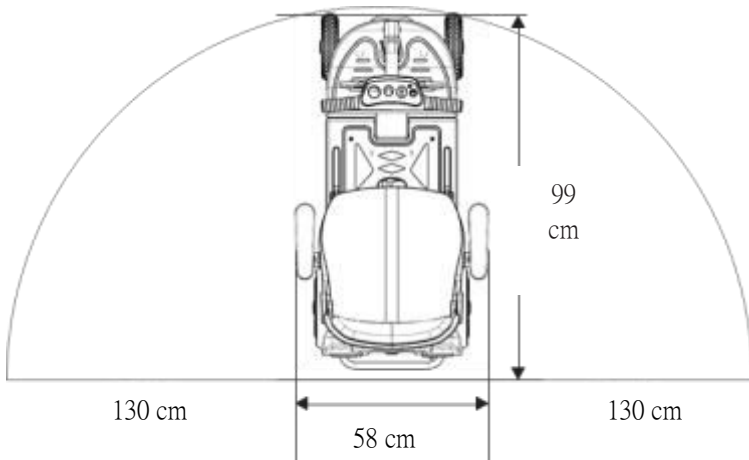
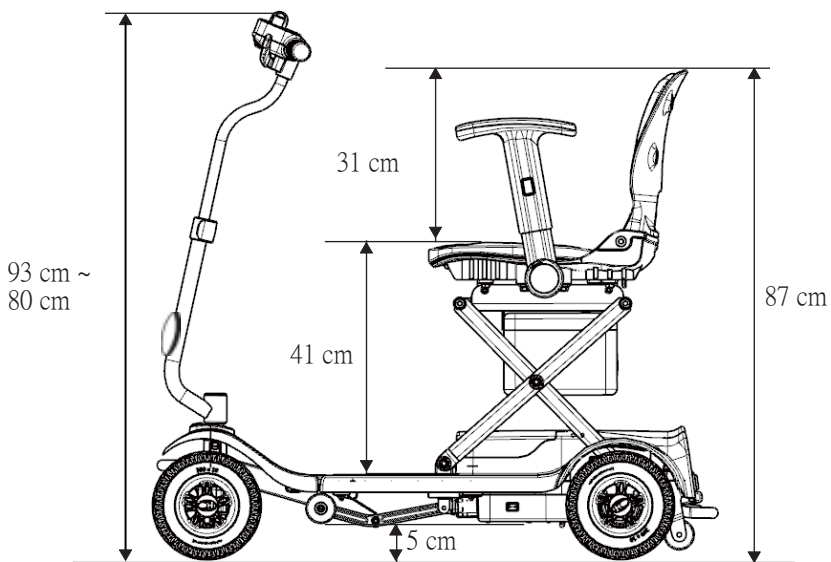

### III. IHR ELEKTROMOBIL KENNENLERNEN

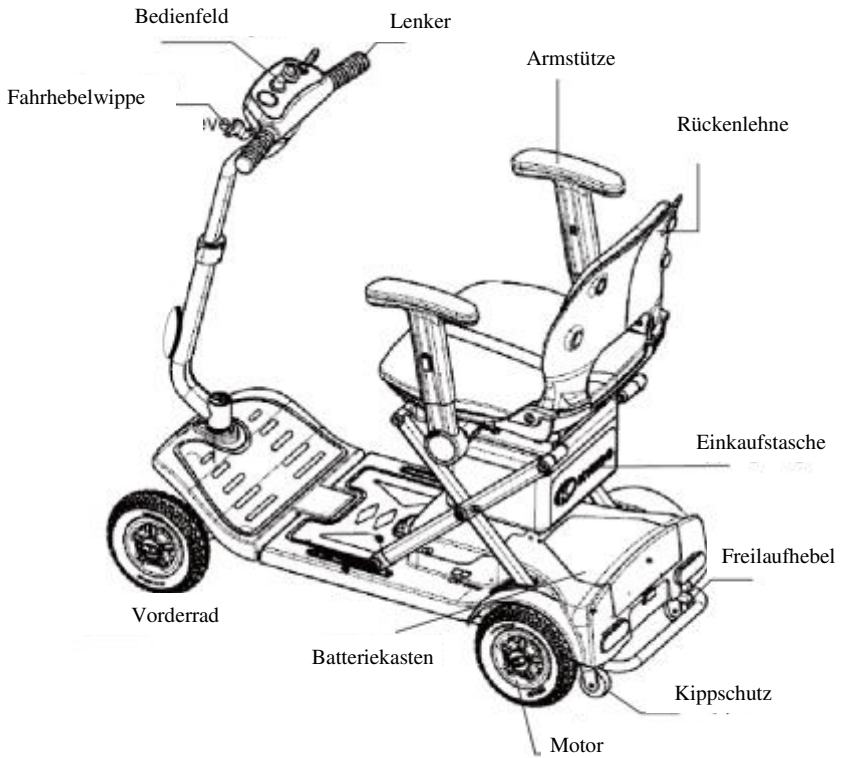

# 1. BEDIENFELD

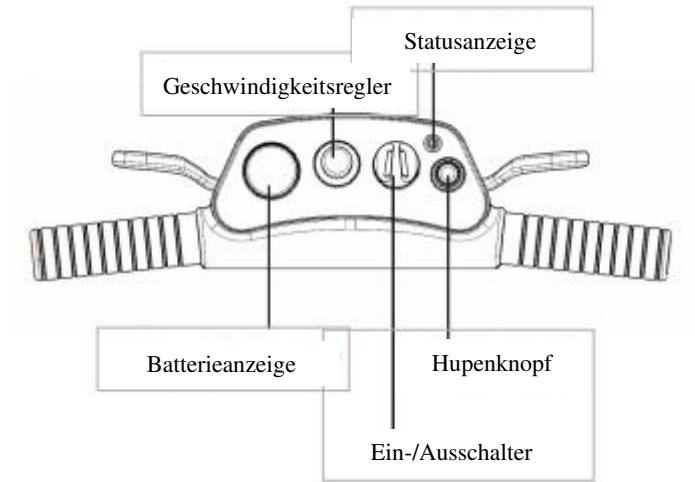

Stecken Sie den Schlüssel ein und drehen Sie nach rechts auf "I", dann wird das Elektromobil eingeschaltet.  
Drehen Sie ihn nach links auf "0", das Elektromobil ist ausgeschaltet.

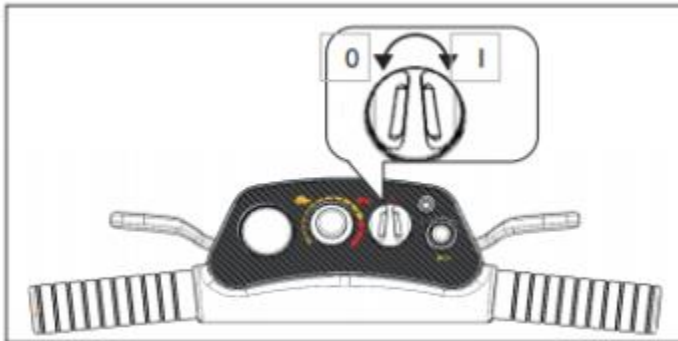

Anmerkung: Wenn die Statusanzeige beim Einschalten des Elektromobils blinkt, liegt möglicherweise eine schwache Batterie oder ein Fehler vor. Bitte schalten Sie das Elektromobil aus und laden Sie es auf oder wenden Sie sich an Ihren autorisierten Serviceanbieter.

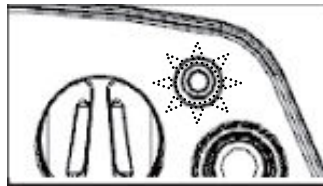

### 1.1 GESCHWINDIGKEITSREGLER

Befindet sich in der Mitte des Bedienfelds. Er ist als Master-Geschwindigkeitsbegrenzer konzipiert, so dass Sie bei Betätigung des Fahrhebels die Gesamtgeschwindigkeit für Vorwärts- und Rückwärtsfahrt einstellen können.

Sie können Ihre Geschwindigkeit auch durch die Stärke der Auslenkung der Fahrhebelwippe anpassen. Passen Sie Ihre Geschwindigkeit an Ihre Umgebung an.

Wenn Sie sich über die Fahrumgebung nicht sicher sind, sollten Sie unbedingt mit einer niedrigeren Geschwindigkeit fahren.

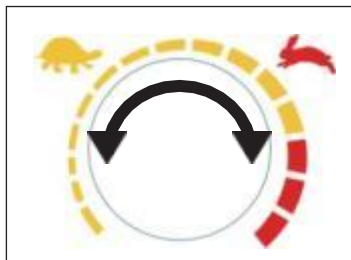

## 1.2 HUPENKNOPF

Beim Drücken der Taste gibt die Hupe einen akustischen Signalton ab. Bitte verwenden Sie diese entsprechend, um Unfälle und Verletzungen zu vermeiden.

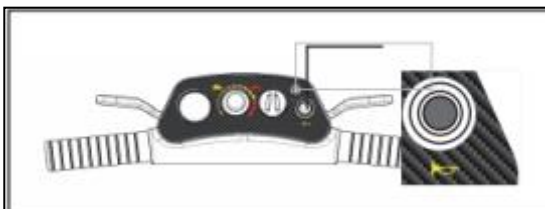

## 1.3 BATTERIEANZEIGE

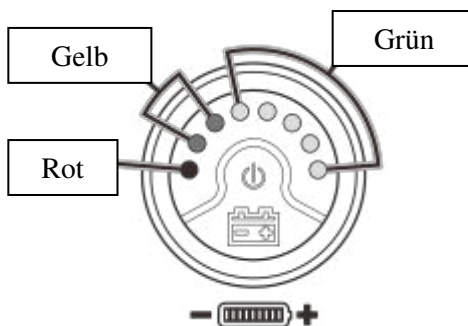

Steht das Elektromobil still, dann wird in der Regel mehr verfügbare Leistung angezeigt, als tatsächlich vorhanden ist.

Die Anzeige des Batteriestatus kann aufgrund der unterschiedlichen Last während der Fahrt variieren.

Wenn das Elektromobil beschleunigt wird oder einen Hügel mit schwerer Last hinauffährt, kann der Status der Batterieanzeige abfallen, was darauf hinweist, dass dies nicht der tatsächliche Batteriestatus ist.

Die Batterie muss sofort aufgeladen werden, wenn nach der Fahrt nur die orange oder rote LED-Leuchte der Batterieanzeige leuchtet. Andernfalls wird die Batterie beschädigt.

Anmerkung: Wenn weniger als 3 LED-Batterieleuchten angezeigt werden, blinkt die Batterieanzeige, was bedeutet, dass sie aufgeladen werden muss.



## 1.4 FAHRHEBELWIPPE



vorwärtsfahren



rückwärtsfahren

Ziehen Sie den Hebel mit dem Zeige- und Mittelfinger der rechten Hand zum Vorwärtsfahren und der linken Hand zum Rückwärtsfahren.

Lassen Sie den Hebel los, um das Elektromobil vollständig anzuhalten



### **Achtung!**

Ziehen Sie nicht an beiden Seiten des Hebels, um Beschädigungen zu vermeiden.

## 1.5 DRAHTLOSE FERNBEDIENUNG (für elektrisch faltbare Variante)

### Herangehensweise:

1. Drücken Sie zuerst die Entriegelungstaste
2. Drücken Sie die Taste zum Ein- oder Ausklappen

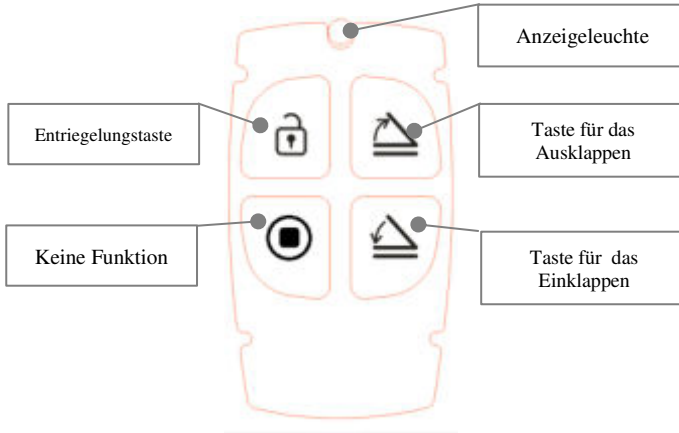

Wenn die drahtlose Fernbedienung beschädigt ist oder verloren geht, wenden Sie sich bitte an Ihren autorisierten Serviceanbieter, um Unterstützung bei der Einrichtung und dem Nachkauf zu erhalten.

## 1.6 HAUPTSCHALTER

Wenn das Elektromobil für längere Zeit nicht benutzt wird, schalten Sie bitte den Hauptschalter an der Unterseite des Elektromobils auf "0", um einen Stromverbrauch im Standby-Modus bei Inaktivität zu vermeiden.

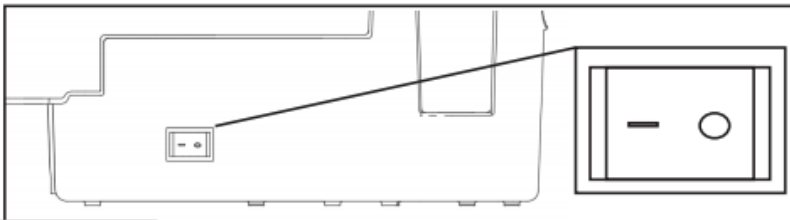

I: Einschalten  
O: Ausschalten

## 2. EINSTELLUNG DER LENKSTANGENHÖHE

Passen Sie die Lenkstangenhöhe nach Ihren eigenen Bedürfnissen an. Zuerst die Lenkstangenschnalle öffnen, dann die Lenkstange nach oben oder unten in die entsprechende Höhe verstellen und schließlich die Schnalle fest fixieren.

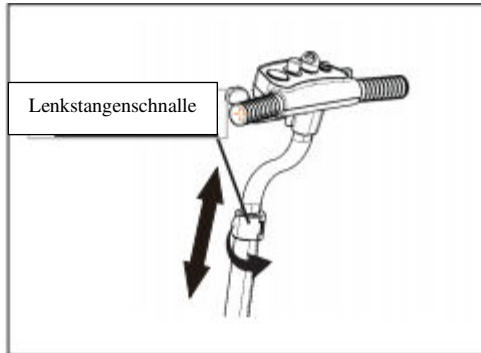

### **Achtung!**

Die unsachgemäße Verwendung des Lenkers als Stütze oder Aufstehhilfe ist verboten, um eine Verformung oder Beschädigung zu vermeiden.

## 3. EINSTELLUNG DER ARMLEHNEN:

Drücken Sie die Taste an der Armlehne, um ihre Höhe einzustellen. Drücken Sie die untere Einstelltaste nach unten, um den Drehwinkel einzustellen.

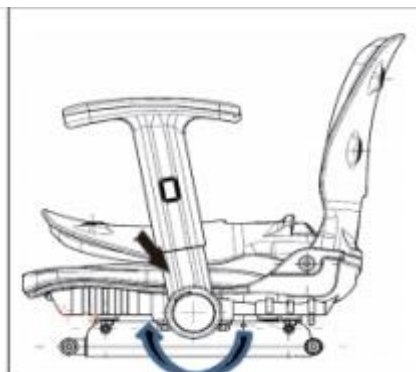



### **Achtung!**

Vergewissern Sie sich, dass die Armlehne fest an ihrem Platz ist, bevor Sie das Elektromobil benutzen, um jede mögliche Gefahr zu vermeiden.

Entriegeln Sie die die Armlehne, um die Breite zwischen den Armlehnen einzustellen.

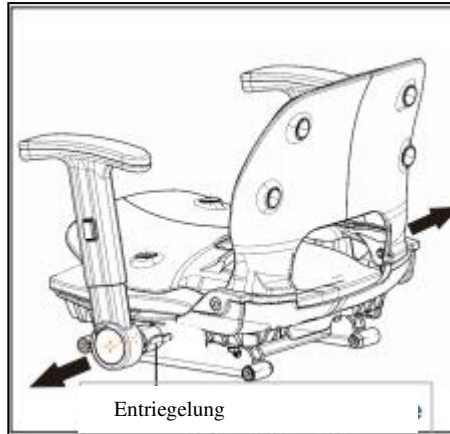

## **4. RÜCKENLEHNE UMKLAPPEN**

Klappen Sie die Rückenlehne von Hand nach unten.

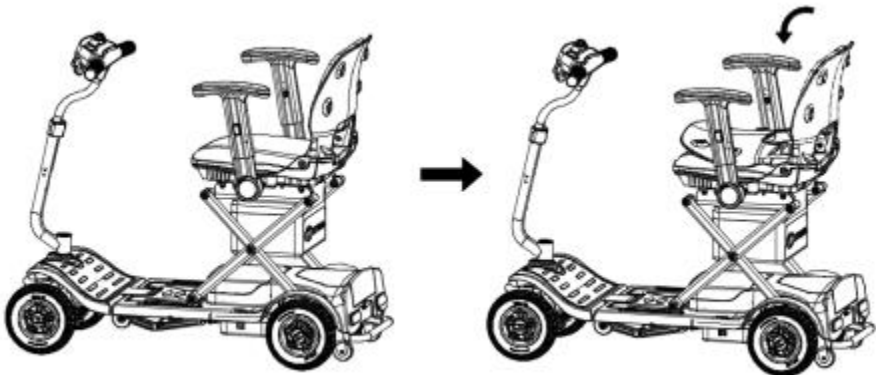

## 5. SITZANORDNUNG

Ziehen Sie den Entriegelungsstift heraus, wie in der Abbildung gezeigt, schieben Sie den Sitz nach vorne in den Entnahmeschlitz und heben Sie ihn an, um den Sitz zu entfernen.

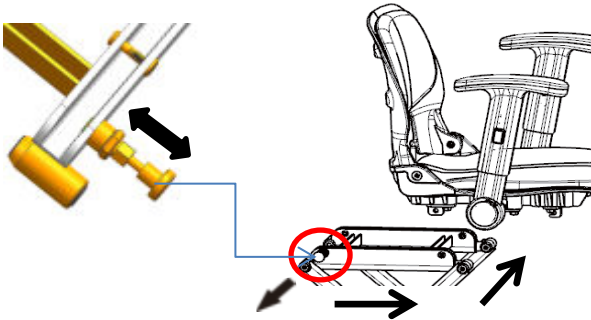

Anmerkung: Achten Sie darauf, den Sitz nicht zu schnell abzunehmen, um ihn nicht herunterfallen zu lassen oder das Gleichgewicht zu verlieren. Beim Zusammenbau richten Sie den Sitz sorgfältig auf den Steckplatz aus und verriegeln ihn, vergewissern Sie sich, dass der Entriegelungsstift wieder an seinem Platz ist und versuchen Sie, den Sitz vorwärts / rückwärts zu bewegen, um zu überprüfen, ob er sicher sitzt, bevor Sie sich wieder auf den Sitz setzen.

## 6. LAGERUNG DES AKKUPACKS

Drücken Sie, wie in der Abbildung gezeigt, auf den Druckstift an der Vorderseite des Batteriekastens, um den Deckel zu öffnen und legen Sie die Batterie dann darin ein.

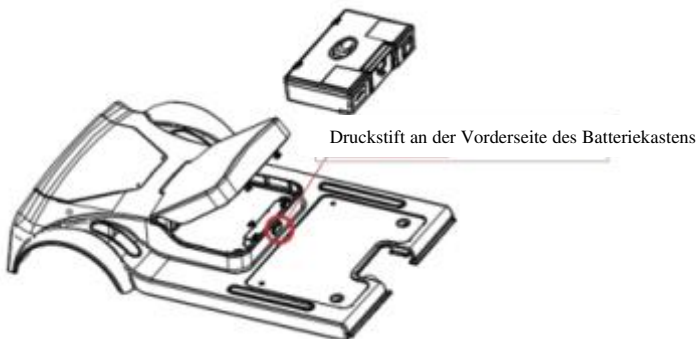

## 7. EIN- UND AUSBAU DER SITZTASCHE

Bevor Sie die Sitztasche einbauen, entfernen Sie bitte den Sitz. Siehe Abschnitt 5. SITZENTFERNUNG zum Entfernen des Sitzes.

1. Das längere Stoffband mit Klettverschluss an der Sitztasche sollte vorne sein.
2. Die Sitztasche von der Hinterseite des Fahrzeugs nach vorn einsetzen.
3. öffnen Sie den Klettverschluss an den Stoffbändern.
4. Wickeln Sie die Stoffbänder um die Sitzhalterungen, wie im folgenden Bild gezeigt und schließen Sie die Klettverschlüsse.

**\*das Entfernen erfolgt in umgekehrter Reihenfolge**

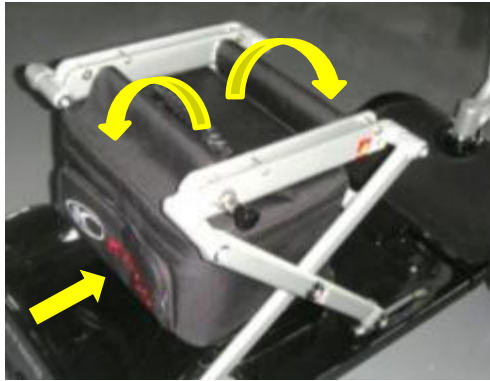

### **Achtung!**

- Das Ladegewicht sollte nicht mehr als 1 kg betragen.
- Legen Sie keine Gegenstände hinein, die größer als die Tasche sind, da sonst die Fahrsicherheit beeinträchtigt werden kann.
- Keine scharfen Gegenstände hineinstecken, da sonst der Beutel durchstochen werden kann.
- Legen Sie keine nassen Gegenstände hinein, da der Beutel sonst beschädigt oder verschmutzt werden kann.
- Lassen Sie keine wertvollen Gegenstände in der Tasche, es gibt keine Diebstahlsicherungsfunktion.
- Vergewissern Sie sich, dass der Reißverschluss nach dem Einlegen von Gegenständen geschlossen ist, da der Gegenstand während der Fahrt herausfallen kann.
- Ersetzen Sie den Klettverschluss, wenn er seine Hafteigenschaften verliert.
- Ersetzen Sie den Reißverschluss, wenn er kaputt ist.

## IV. KLAPPANWEISUNGEN:

### 4.1 ELEKTRISCHE VERSION\_K-Lite FE

**Vor dem Ein- und Ausklappen: Der Ein-Aus-Schalter muss sich im Zustand KEY- OFF befinden. Das Elektromobil muss sich in der normalen Betriebsposition befinden, d.h. 4 Räder auf dem Boden, mit umgeklappter Rückenlehne und nach hinten geklappten Armlehnen.\*Bitte nehmen Sie die Sitztasche vor dem Zusammenklappen ab\***

#### 4.1.1 FERNSTEUERUNGSBETRIEB:

- (A) Drücken Sie die Entriegelungstaste. Nach einem Signalton ist die Entriegelung erfolgreich. 【Die Taste wird wieder gesperrt, wenn innerhalb von 30 Sekunden keine Bedienung erfolgt】
- (B) Aufklappen: Langer Druck auf die Entfaltungstaste der Fernbedienung, um mit dem Entfalten zu beginnen. 【Stoppt sofort, wenn die Taste losgelassen wird】
- (C) Drücken Sie lange auf die Einklapp-Taste der Fernbedienung, um mit dem Einklappen zu beginnen. 【Stoppt sofort, wenn die Taste losgelassen wird】
- (D) Nachdem der Elektrorollstuhl vollständig entfaltet oder gefaltet ist, ertönen drei Signaltöne, um den Abschluss des Ausklapp-/Einklappvorgangs zu signalisieren.

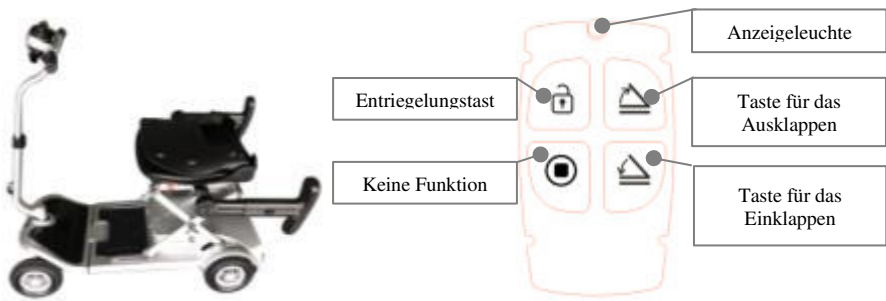

#### 4.1.2 BETRIEB MIT EINKLAPP-TASTE

- (A) Drücken Sie gleichzeitig die rote und die blaue Taste zum Entsperren (das System wurde nach einem Signalton erfolgreich entsperrt) und lassen Sie dann die Tasten los
- (B) **【Das System wird wieder verriegelt, wenn es innerhalb von 30 Sekunden nicht bedient wird.】**
- (C) Aufklappen: langer Druck auf die blaue Taste zum Aufklappen. **【Stoppt sofort nach Loslassen der Taste】** .
- (D) Einklapp-Taste: Zum Einklappen die rote Taste lang drücken.
- (E) **【Stoppt sofort, wenn die Taste losgelassen wird】**
- (F) Nachdem das Elektromobil vollständig ausgeklappt oder zusammengeklappt ist, ertönen drei Signaltöne, um den Abschluss des Ausklapp-/Einklappvorgangs zu signalisieren.

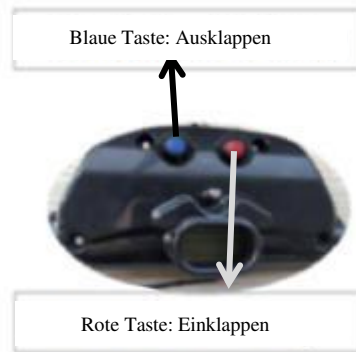





Fahren Sie Ihr Elektromobil nur, wenn es vollständig ausgeklappt und verriegelt ist. Im Notfall lassen Sie bitte die Taste los, damit das Elektromobil augenblicklich aufhört, sich auf- oder einzuklappen. Die Klappfunktion stoppt während des Ladevorgangs. Stecken Sie beim Zusammenlegen bitte nicht Ihre Hand in den Bereich des Elektromobils, um Verletzungen zu vermeiden.



1. Setzen Sie sich während des Faltvorgangs nicht auf das Elektromobil.
2. Während des Klappvorgangs dürfen keine Gegenstände in das Gehäuse des Elektromobils hineinkommen, um Fehler und Schäden zu vermeiden.
3. Während des Klappvorgangs sollten Kopf, Hände, Füße, Körper und Kinder nicht an das Gehäuse des Elektromobils herankommen, um Verletzungen zu vermeiden.
4. **Bitte nehmen Sie die Sitztasche vor dem Klappvorgang ab, um Verformungen und Beschädigungen zu vermeiden.**

## 4.2 MANUELLE VERSION K-Lite F

1. Wenn Sie das Elektromobil zusammenklappen, klappen Sie zuerst die Rückenlehne um, halten Sie den Lenker mit einer Hand (2) und legen Sie die andere Hand auf den Sitz (3). Setzen Sie dann Ihren Fuß auf den Falthebel (1) und schieben Sie den Lenker vor und zurück, das Elektromobil lässt sich nun leicht zusammenklappen. Drücken Sie abschließend den Lenker, bis er in der verriegelten Position einrastet, der Klappvorgang ist abgeschlossen.

2. Wenn Sie den Elektrorollstuhl ausklappen, treten Sie mit dem Fuß auf den Falthebel (6), dann schieben Sie den Lenker nach oben (5). Abschließend, mit einer Hand auf dem Sitz (4) und der anderen Hand am Lenker, öffnen Sie ihn mit etwas Kraft, bis Sie spüren, dass er einrastet und sich vollständig entfaltet.

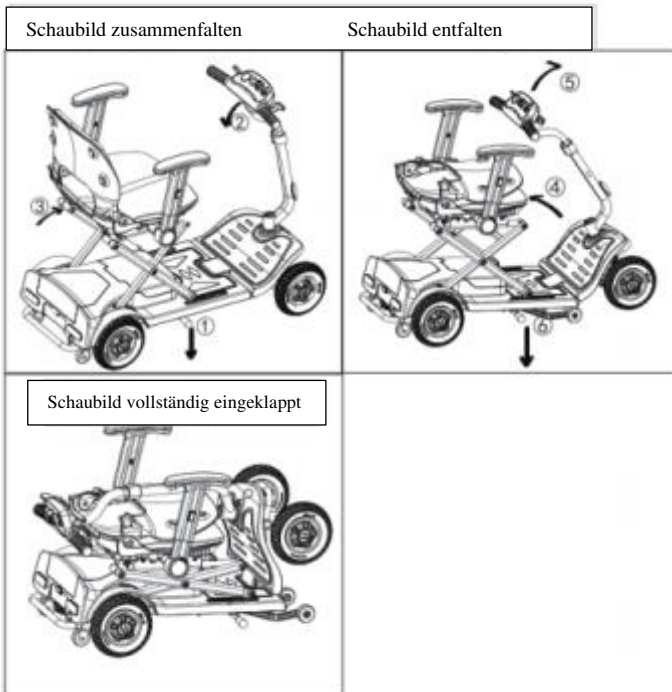



1. Setzen Sie sich während des Klappvorgangs nicht auf das Elektromobil.
2. Während des Klappvorgangs dürfen keine Gegenstände in das Gehäuse des Elektromobils hineinkommen, um Fehler und Schäden zu vermeiden.

### Faltmaße

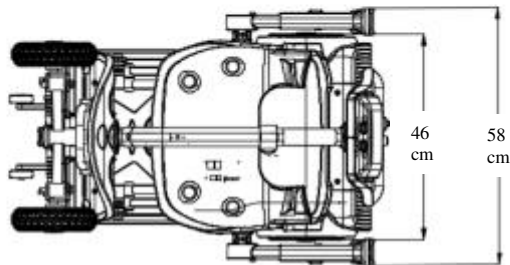
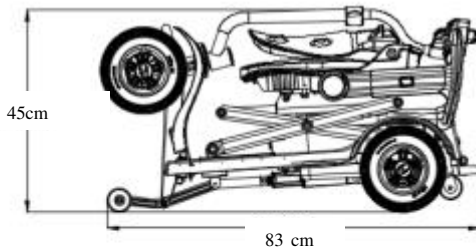

Bewegen des Elektromobils nach dem Zusammenklappen:

Nachdem Sie das Elektromobil zusammengeklappt haben, halten Sie den Lenker mit beiden Händen wie abgebildet, um das Elektromobil zu schieben (Sie können das Elektromobil auch leicht lenken, um das Manövrieren im zusammengeklappten Zustand zu erleichtern).



**Achtung!**

Wenn die Sicherheitsvorrichtung erkennt, dass sich das Elektromobil in der eingeklappten Position befindet und aufrecht steht, schaltet sie den Strom automatisch ab.

Um das Fahrzeug zu benutzen, stellen Sie das Fahrzeug horizontal und mit den vier Rädern auf den Boden.

Diagramm der Einklemmschutzposition



**Anmerkung:**

Wie auf dem Bild gezeigt, stecken Sie beim Zusammenklappen des Elektromobils bitte nicht die Hand in den Bereich zwischen Lenker, Sitz oder Rahmen, um Verletzungen zu vermeiden.

## V. SCHIEBEN UND TRANSPORTIEREN DES ELEKTROMOBILS

1. Lesen Sie bitte sorgfältig die Sicherheitshinweise in Abschnitt 3 bezüglich des Transportierens.

### DAS ELEKTROMOBIL SCHIEBEN

2. Um das Elektromobil zu schieben, müssen Sie das Elektromobil in den "Freilauf"-Modus bringen, der den Antriebsmotor auskuppelt. Der Hebel (1) befindet sich an der unteren rechten Seite des Elektromobils unter dem Sitz.



#### WARNUNG!

Wenn der Hebel im Freilaufmodus nach oben gezogen wird, muss das Elektromobil auf einer ebenen Fläche stehen. Setzen Sie sich nicht auf das Elektromobil.

### UM DAS ELEKTROMOBIL ZU SCHIEBEN



= Freilauf

Modus (A) (Motor ist ausgekuppelt.)

Stromversorgung ausschalten, Schlüssel abziehen, dann den Freilaufhebel nach oben ziehen, um das Elektromobil zu schieben.

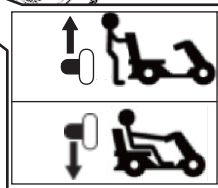
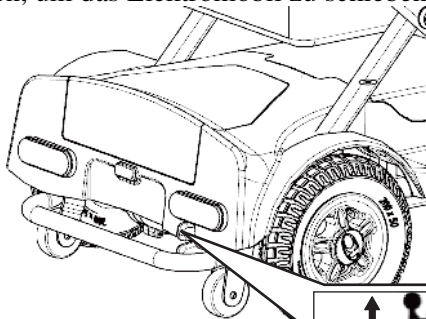



= Fahren

Modus (B): (Motor ist eingekuppelt).

Drücken Sie den Freilaufhebel nach unten, um das Elektromobil wieder in den Fahrmodus zu versetzen.

Zum Schieben muss das Elektromobil immer ausgeschaltet sein.

Schieben Sie das Elektromobil nicht zu schnell. Wenn eine voreingestellte Geschwindigkeit überschritten wird, während Sie das Elektromobil schieben, schaltet der Antriebsmotor ein automatisches Bremssystem ein, das die Schiebegeschwindigkeit des Elektromobils verlangsamt. Vergewissern Sie sich nach jeder Einstellung, Reparatur oder Wartung und vor dem Gebrauch, dass die gesamte Konstruktion fest verschraubt ist - andernfalls kann es zu Verletzungen oder Schäden kommen.

## VI. KONTROLLE VOR DER FAHRT:

Stellen Sie sicher, dass sich Ihr Elektromobil im Fahrmodus befindet (nicht im "Freilauf"-Modus)	Überprüfen Sie, ob sich der Hebel für den "Freilauf"-Modus in der heruntergedrückten Position befindet
Der Sitz ist in der gewünschten Position eingerastet	Bewegen Sie den Sitz vorwärts und rückwärts, um sicherzustellen, dass er fest verankert ist.
Ist die Batterie geladen?	Überprüfen Sie anhand des Bedienfeldes den Ladezustand der Batterie
Funktioniert die Bremse?	Überprüfen Sie dies durch langsames Fahren und erneutes Anhalten
Sind die Reifen und Räder unbeschädigt?	Sichtprüfung von Reifen und Rädern

## **EINSATZ DES ELEKTROMOBILS**

Lesen Sie unbedingt "Sichere Benutzung und Beachtung"

Stellen Sie vor Fahrtantritt Sitz und Lenkstange in eine angenehme Position.

### **WARNUNG!**

ACHTEN SIE DARAUF, dass es Zeit und Übung braucht, um ein fähiger und sicherer Elektromobilmfahrer zu werden.

### **WARNUNG!**

Der Kippschutz verringert die Gefahr, nach hinten umzukippen, was zu schweren Verletzungen führen kann. Bitte berücksichtigen Sie die folgenden Tipps für eine sichere Fahrt:

6.1 Bitte beachten Sie die folgenden Tipps für eine sichere Fahrt:

6.1.1. Ihre Geschwindigkeit sollte Ihrer Fahrumgebung angepasst werden.

6.1.2. Reduzieren Sie immer Ihre Geschwindigkeit, wenn Sie folgendes durchfahren:







- Unübersichtliche Gebiete
- Enge Zwischenräume
- Enge Kurven
- Neigungen
- Rampen

A. Machen Sie eine Probefahrt auf fußgängerfreiem oder geschlossenem Gelände.

B. Behalten Sie Ihre Hände am Lenker, wenn Sie das Elektromobil fahren.

C. Wenn Sie das Elektromobil fahren, achten Sie darauf, dass Ihre Füße innerhalb des Fußbereichs bleiben.

## VII. BATTERIE UND BATTERIEAUFLADUNG

	Batterie enthält ätzende Chemikalien.
	Es besteht Explosionsgefahr!
	Verwenden Sie keine Batterien mit unterschiedlichen Amperestunden-Kapazitäten (Ah).
	Halten Sie Werkzeuge und andere Metallgegenstände von den Batteriepolen fern. Der Kontakt mit Werkzeugen kann einen elektrischen Schlag verursachen.
	Batterie enthält brennbares Material. Keinen Wärmequellen wie offener Flamme oder Funken aussetzen. Transportieren Sie keine Batterien zusammen mit entflammbaren oder brennbaren Gegenständen.
	Entsorgung und Recycling - Wenden Sie sich an Ihren autorisierten Serviceanbieter.

Neue Batterien MÜSSEN vor der ersten Verwendung des Geräts vollständig aufgeladen werden (ca. 12 Stunden).

Laden Sie neue Batterien immer vor dem ersten Gebrauch auf, da sonst die Lebensdauer der Batterie verkürzt wird.

In der Regel sollten Sie Ihre Batterien so häufig wie möglich aufladen, um eine möglichst lange Lebensdauer zu gewährleisten und die erforderliche Ladezeit zu minimieren. Laden Sie Ihre Batterien bitte regelmäßig auf, auch wenn Sie das Gerät voraussichtlich nicht benutzen werden.



### **Achtung!**

Die Batterie darf nicht überladen, übermäßig entladen oder kurzgeschlossen werden.

Die Batterie darf nicht ins Wasser gelegt, angezündet, fallen gelassen oder anderweitig beschädigt werden.

Die Batterie darf nicht entfernt und auf andere Weise ersetzt werden.

Bitte verwenden Sie das jeweilige Ladegerät für die Lithium-Batterie, verwenden Sie keine Ladegeräte für Blei-Säure-Batterien oder andere Ladegeräte.



## BATTERIEAUFLADUNG

Beachten Sie unbedingt die Reihenfolge des Anschließens und Abtrennens des Batterieladegeräts.

- 1) Stellen Sie das Elektromobil in unmittelbarer Nähe zu einer Netzsteckdose auf.

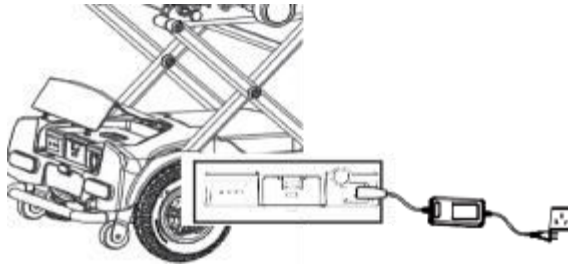

- 2) Schalten Sie das Elektromobil aus und ziehen Sie den Schlüssel ab.

- 3) Stellen Sie sicher, dass der Hebel für den "Freilauf"-Modus nach unten in die Position "Antrieb" gedrückt ist.

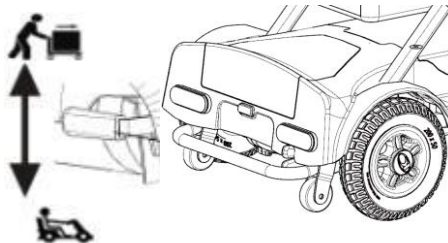

- 4) Für das Bordladen - Drücken Sie den Knopf, öffnen Sie die hintere Abdeckung und stecken Sie das Batterieladegerät in die Batterieladebuchse am Batteriekasten.



Verriegelung des hinteren Batteriekastens

- 5) Für das externe Laden - Drücken Sie den Knopf der hinteren Abdeckung, um die hintere Abdeckung zu öffnen. Drücken Sie auf den Verriegelungsknopf des Batteriekastens, um den Batterieverriegelungsmechanismus zu entriegeln. Zum Entfernen ziehen Sie die Batterie am Griff heraus. Die Batterie kann nun extern aufgeladen werden.

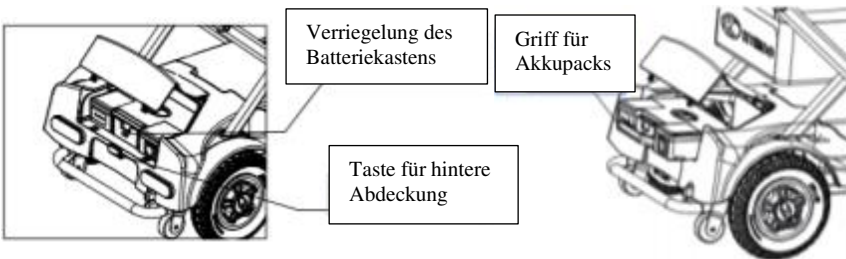

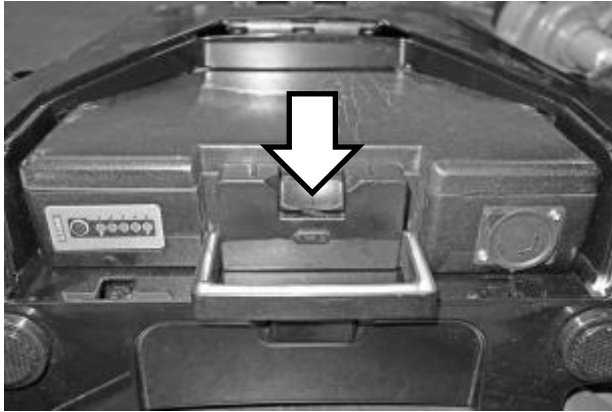

### **Achtung!**

Vergewissern Sie sich, dass der Verriegelungsstift der Batterie gedrückt wird, damit die Batterie beim Einsetzen des Akkus in den Batteriehalter einrastet.

- 6) Schließen Sie den Netzstecker des Batterieladegeräts an eine Steckdose an (100Vac~240Vac 47Hz~63Hz) und laden Sie die Batterie auf.
- 7) Es wird empfohlen, die Batterien mindestens 8 Stunden lang aufzuladen.



### **Achtung!**

Die Steckdose darf nicht mit einem anderen Gerät geteilt werden. Um die Gefahr eines Stromschlags zu vermeiden, darf dieses Gerät nur an ein geerdetes Versorgungsnetz angeschlossen werden. Schließen Sie das Ladegerät niemals über ein Verlängerungskabel an.



### **VORSICHT!**

Wenn Ihr Elektromobil für längere Zeit nicht benutzt wird, muss es regelmäßig aufgeladen werden (1 pro Woche). Wenn die Lithiumbatterie drei Tage lang nicht benutzt wird, geht die Schutzvorrichtung in einen Ruhezustand über. Die Stromversorgung kann durch Drücken der Einschalttaste für die Batterie wieder eingeschaltet werden, die sich auf dem Batteriefach in der Nähe der Batterieanzeige befindet!

## VIII. LITHIUM-BATTERIE

### BEDIENUNG

1. Einschalten: Zum Einschalten der Batterie kurz den Ein-/Ausschalter betätigen
2. Ausschalten: Zum Ausschalten drücken Sie den Ein-/Ausschalter 5 Sekunden lang.
3. Die Batterie schaltet sich automatisch ab, wenn sie 72 Stunden lang nicht geladen oder benutzt wurde.

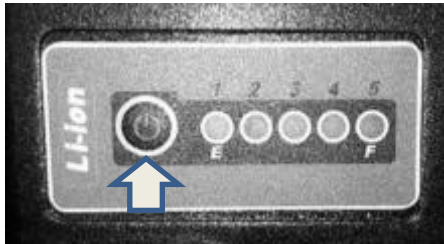





### FEHLERBEHEBUNG

Sollte nach der Fehlerbehebung ein Problem auftreten, wenden Sie sich bitte an einen autorisierten Serviceanbieter.

#### STATUSANZEIGE FÜR DEN BATTERIEKASTENSCHUTZ :

Anzeige	Ursachen	Fehlerbehebung
	Rotes Licht und das vierte grüne Licht an: Schutz bei hohen Temperaturen.	Warten Sie, bis die Batterietemperatur auf Raumtemperatur sinkt und das Gerät automatisch wieder anspringt.
	Rotes Licht und das dritte grüne Licht an: Schutz bei niedrigen Temperaturen.	Warten Sie, bis die Batterietemperatur auf Raumtemperatur angestiegen ist und das Gerät wieder automatisch anspringt.
	Rotes Licht und das erste grüne Licht an: Kurzschlusschutz.	Kurzschlussproblem beseitigen. Betätigen Sie kurz den Ein-/Ausschalter, um die Batterie einzuschalten, nachdem das Kurzschlussproblem behoben ist.

**STATUSANZEIGE DER STROMVERSORGUNG DES BATTERIEKASTENS :**

	<p>Rotes Licht blinkt: Kapazität 0%-9%                  Rotes Licht leuchtet: Kapazität 10%-19%</p>
	<p>Das erste grüne Licht an: Kapazität 20%-39% ;                  Das erste grüne Licht blinkt: Aufladen, Kapazität 40%-59%</p>
	<p>Die ersten beiden grünen Anzeigen leuchten: Kapazität 20%-39%; Die erste grüne Anzeige leuchtet, die zweite grüne Anzeige blinkt: Kapazität 40%-59%</p>
	<p>Die ersten drei grünen Anzeigen leuchten: Kapazität 60%-79% ;                  Die ersten beiden grünen Lichter leuchten, das dritte grüne Licht blinkt: Laden, Kapazität 60%-79%</p>
	<p>Vier grüne Lichter leuchten: Kapazität 80%-100%; die ersten drei grünen Lichter leuchten, das vierte grüne Licht blinkt: Laden, Kapazität 80%-99%.</p>

## LED-SIGNALMELDUNG AM BATTERIELADEGERÄT WÄHREND DES LADEVORGANGS:

ROT: Strom angeschlossen, während von der Batterie getrennt

ORANGE: Aufladung

GRÜN: Vollständig aufgeladen



Nach dem Aufladen:

1. Ziehen Sie den Stecker des Batterieladegeräts aus der Steckdose.
2. Ziehen Sie den Stecker des Batterieladegerätes vom Elektromobil ab.

## IX. FEHLERBEHEBUNG

Es ist möglich, einige einfache Fehler/Störungen selbst zu beheben!

Einige einfache Kontrollen:

1. Prüfen Sie, ob sich der Hauptschalter in der richtigen Position befindet oder nicht?
2. Ist die Batterie voll aufgeladen? (Siehe "Batterie und Aufladen")
3. Sind die Batterie und der Batteriesockel richtig installiert und eingerastet?
4. Befindet sich der Freilaufhebel in der Position "Antrieb"?

### ÜBERLASTSCHUTZ

Wenn Sie versuchen mit dem Elektromobil über ein hohes Hindernis (wie z.B. einen Bordstein) oder eine steile Steigung zu fahren, kann der Überlastungsschutz ausgelöst werden und somit die Stromversorgung abschalten, sollte der Motor überlastet werden.

Erscheinungsbild:

Das Elektromobil wird deutlich langsamer und hält dann an. Kontrollsystem schaltet sich aus.

Wie Sie dieses Problem beheben können:

1. Schalten Sie das Elektromobil aus und lassen Sie es einige Minuten abkühlen.
2. Schalten Sie das Elektromobil ein, fahren Sie rückwärts vom Hindernis weg und weichen Sie dann dem Hindernis aus.

### FEHLERCODE

Wenn das oben genannte Erscheinungsbild immer noch nicht beseitigt werden kann oder die LED-Statusanzeige auf der rechten Seite des Bedienfelds weiter blinkt, wenden Sie sich bitte an Ihren autorisierten Serviceanbieter.



## **X. GARANTIEINFORMATIONEN**

### **K-Lite FE / F GARANTIE**

Für die Modelle *K-Lite FE / F* wird eine Garantie von 24 Monaten ab Kaufdatum gewährt, ausgenommen der Batterie (6 Monate).

#### **WICHTIG!**

Während der Garantiezeit werden alle Teile, die aufgrund von Herstellungs- oder Materialfehlern unbrauchbar geworden sind, von Ihrem KYMCO HEALTHCARE Lieferanten/Händler repariert oder ersetzt.

- Von der Garantie ausgeschlossen sind Reifen und alle Gegenstände, die dem Verschleiß unterliegen, sowie Gegenstände, die missbräuchlich verwendet wurden.
- Nicht autorisierte Änderungen oder Modifikationen führen zum Verfall Ihrer Garantie.
- Wenn ein Defekt oder Fehler entdeckt wird, sollte Ihr **KYMCO Healthcare** Lieferant / Händler, bei dem das Elektromobil gekauft wurde, sofort benachrichtigt werden.

#### **HAFTUNGSBESCHRÄNKUNG**

Die Gewährleistung erstreckt sich nicht auf die Folgekosten der Mängelbeseitigung, insbesondere Fracht- und Reisekosten, Verdienstaussfall, Spesen etc.

Der Hersteller übernimmt keine Verantwortung für Schäden oder Verletzungen, die durch Missbrauch oder Nichtbeachtung der in diesem Benutzerhandbuch enthaltenen Anweisungen entstehen.



Von KWANG YANG Motor Co., Ltd.  
Erste Ausgabe, Apr.2020  
Alle Rechte vorbehalten. Jegliche Reproduktion oder unbefugte  
Nutzung ohne schriftliche Genehmigung von KWANG YANG  
Motor Co., Ltd. ist strengstens verboten.  
T300- EQ10EA-A1  
T300- EQ10EB-A1



KYMCO UK Limited (Healthcare Division)  
30 North Road  
Bridgend Industrial Estate  
Bridgend CF31 3TP  
T: +44(0)1656 645755  
E: sales@kymcouk.co.uk  
W: www.kymcohealthcare.com



KWANG YANG MOTOR CO., LTD  
NO.35 Wan Hsing Street, San Min District Kaohsiung City,  
Taiwan, Republik China

EQ10EA



(01)04713108141006

EQ10EB



(01)04713108141013



**Vertriebspartner:**



**aktiv Deutschland Elektromobile GmbH & Co. KG**

Gnutzer Str. 14  
D-24589 Nortorf  
Tel.: +49(0)4392 / 913090  
FAX: +49(0)4392 / 9130910  
E-Mail: [info@aktivdeutschland.de](mailto:info@aktivdeutschland.de)  
Internet: [www.aktivdeutschland.de](http://www.aktivdeutschland.de)

**Importeur:**



**KYMCO**

KYMCO LUX S.A.

Stephane Goeuru

ZAE Robert Steichen

5 Rue Bommel

L-4940 Hautcharage, Luxembourg

Tel.: +352(0)2634 571

FAX: +352(0)2634 5757

E-Mail: [stephane.goeury@kymcolux.com](mailto:stephane.goeury@kymcolux.com)

Internet: [www.kymcolux.com](http://www.kymcolux.com)

**Hersteller:**

KWANG YANG MOTOR CO., LTD  
NO.35 Wansing St., Sanmin District,  
Kaohsiung City, 80794 Taiwan, (R.O.C.)  
Telefon: 886-7-3822526  
FAX: 886-7-3950021